



中部フローリング株式会社は、皆様にご愛顧いただき50周年を迎えました。
半世紀にわたり培ってきた技術と経験を活かし、これからも美しく、長く愛される商品をお届けいたします。



木の個性を引き出し、 愛され続ける空間づくりに貢献する

日本人は古くから木の特性をよく知り、便利で快適な生活のために木を活用してきました。

技術の進歩によって、さまざまな素材が存在する現代でも、木の優れた機能性と美しさは変わらず存在しています。

木は日々の生活をやすらぎや温もりで包み込み、心身の健康にも良い影響を与える素晴らしい特性を持っています。

私たちは本物の木材に備わる力を尊重し、先進のテクノロジーを使って高品質な天然木フローリングを作り、

暮らしのすみずみに提供しています。

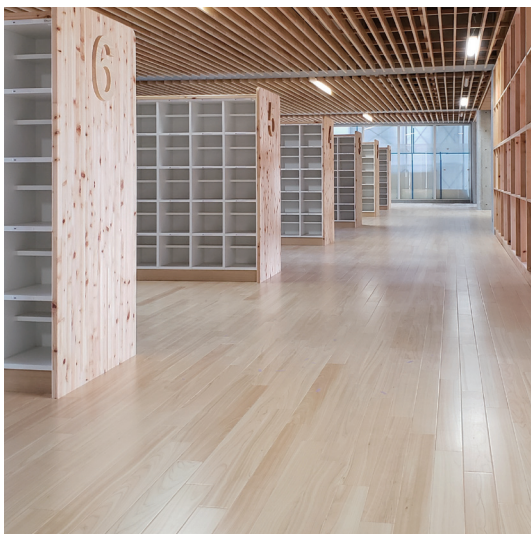

CONTENTS

製品一覧・スペック表	2
仕様・技術紹介	3
アイコン説明	5
取得認証・認定・副資材	6
天然木の特性／施工上の注意	7
無垢材フローリング	8
厚板複合フローリング	20
エクステリア製品（屋外デッキ）	40

商品一覧・仕様 SPECIFICATIONS

- ★ = おすすめ
- = 標準仕様
- △ = 一部対応可能
- ◎ = オプション(特注)対応

	掲載ページ	おすすめ用途					床暖対応	総厚 (mm) ※厚板複合フローリングの 表層材は2~6mm厚							認証		表面仕上げ					施工 オプション
		文教	店舗・ホテル	オフィス	住宅	スポーツ施設		10	12	15	18	18.5	19	20	抗菌・抗ウイルス加工 S I A A	みなとモデル	無塗装	自然オイル塗装	セラミック塗装 S I A A U V	抗菌・抗ウイルス加工 S S K 塗装	着色塗装	フラット フィニッシュ仕上げ
無垢材 フローリング	北の森	08			★		△		●	●					◎	◎		◎	◎			
	南の森	10			★		△								◎	◎		◎	◎			
	針葉樹	12			★				●	●					◎	◎		◎	◎			
	クラシックオーク無垢	13		★	★					●					◎	◎			◎			
	カレッジストライプ	14	★				★			●				◎	◎	◎		◎	◎	△		
	カレッジチェック	16	★							●					◎	◎			◎	△		
	暖シバグリ	18				★		●		●				◎	◎	●			●			
厚板複合 フローリング	クラシックオーク複合	20		★	★		△		●						◎	◎			◎			
	フォレスターム PREMIUM	22		★	★	★	△		●	●			●	◎		◎	●	◎	◎			
	フォレスタームロイヤル	24		★					●													
	ヘルシープライフローリング PREMIUM “日本の森”	26	★	★	★	★			●				●	◎	◎	◎	●	◎	◎			
	ヘルシープライフローリング PREMIUM	28	★				△		●	●			●	◎	◎	◎	●	◎	◎			
	ソフトインパクト PREMIUM	32	★				△					●		●	◎	◎	●	◎	◎			
	ハージェクトフローリング	34	★		★		△			●				◎	◎				●			
	ジムナース	36	★				△				●				◎	●				◎		
ジムナースNEO	38	★				△					●			◎								

※当カタログに掲載した製品の樹種およびカラーバリエーションや仕様は、予告なく変更する場合があります、製品写真と実物との色調が異なる場合がございます。
 ※お客様のご要望に対応して生産いたしますが、諸事情により生産量や納期に制約が発生する場合がございます。予めご了承ください。
 ※当カタログや弊社ホームページに掲載した製品以外にも多彩な製品を取り扱っており、一部特注色にも対応いたします。最低受注数量や価格、納期などは、弊社営業担当までお問い合わせください。
 ※天然木の特性・製品の仕様及び取り扱いについては、P.7をご必読のうえ、ご理解ください。
 ・天然木を使用しておりますので、同じ樹種でも1枚毎に色柄が異なります。素材の色柄、ロットにより違いが出ることをご承知ください。

当社の厚板複合フローリングの表層材は、 2mm厚以上のノコ挽き単板が標準仕様です

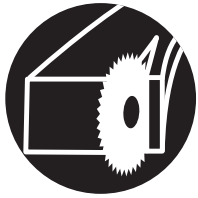

特徴 強度や耐久性に優れ、木目がとても美しい。

乾燥させた無垢材をノコギリで切り出して作られた単板です。美しい木目が得られ、裏割れしにくいという強度に優れた特徴があります。さらに、2mm以上の厚さになるとその性能がさらに向上し、無垢材と同等の風合を楽しむことができます。

表層材 **2 3 4 5 6** mm厚

厚板複合フローリングの基材合板はすべて **F★★★★** 品です。

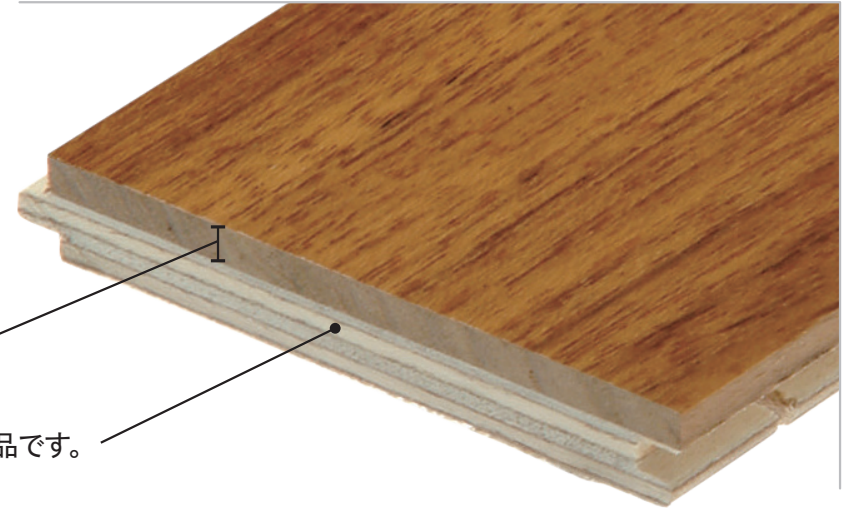

※樹種により、その他の表層材加工もお選びになれます。



スライス単板 (突き板)

特徴 美しい木目と寸法安定性に優れています。

湯煮して柔らかくした後に刃物でスライスした単板です。木目の美しさを最大限に引き出し、ソリや収縮などの問題が少なく、寸法の安定性にも優れています。

※ただし、一般的な0.3mm厚の場合はひび割れ等の心配があります。



ロータリー単板

特徴 最小限のロスで、コストパフォーマンスに優れています。

丸太を湯煮して柔らかくした後に桂剥きした単板です。ロスが最小限に抑えられるため、コストパフォーマンスに優れていますが、小径木を桂剥きする場合は裏割れなどの心配があります。

表層の塗装仕上げは、 スリ傷などが目立ちにくい 「七分艶消し塗装」が標準仕様です

一般的な艶有り塗装 (写真左) の場合、擦った部分との艶の差異がくっきり現れてしまいます。一方、「七分艶消し塗装」(写真右) は、わずかなスリ傷でも目立たず、そのままご利用になれます。

※艶の度合いはご希望にお応えします。

一般的な艶有り塗装

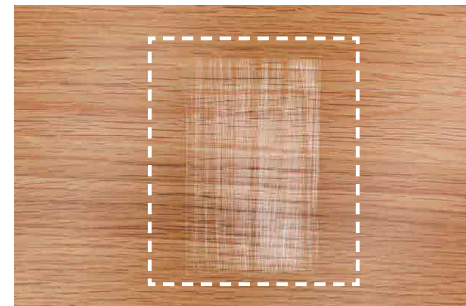

※スリ傷がはっきりわかります。

当社標準仕様「七分艶消し塗装」



※スリ傷が目立ちにくく気になりません。

オプション
対応

フローリングサンダー仕上げ面をより平滑にする フラットフィニッシュ仕上げ

体育施設などのフローリング塗装後の表面には、研磨機の構造上の原因による小さな波形（ウェーブ）が残ります。

「フラットフィニッシュ仕上げ」は、フローリング表面に残るウェーブを極力小さく目立たなくする特殊な仕上げ工法であり、体育施設の美しさと安全性の向上に貢献します。

※フラットフィニッシュ仕上げ」対応製品はP.2 SPECIFICATIONS をご覧ください。

Before



フラット
フィニッシュ
仕上げ



After



オプション
対応

空間のデザインコンセプトに応じて、独自の表面仕上げのご要望にもお応えいたします

表面の仕上げ・加工・着色等の特注対応も可能です。



ブラッシング加工

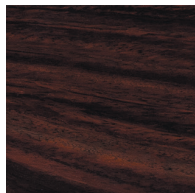

自然オイル仕上げ

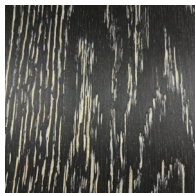

白砥の粉仕上げ

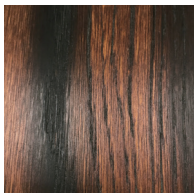

パーナー仕上げ

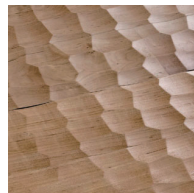

なぐりA



なぐりB

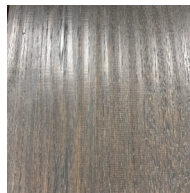

なぐりC

※対応製品（樹種）はお問い合わせください。

※数量・納期・価格の制約があります。予めご了承ください。

特寸(幅・長さ)や特注加工のご依頼にも、柔軟に対応いたします

天然木の美しさを引き立てるため、ランダムに配置されたつなぎ目が自然のリズムを表現した、木目が際立つ乱尺張りの床材。
幅・長さの特注加工や特定の寸法にも柔軟に対応し、お客様の独自の空間を創り上げるお手伝いをさせていただきます。

特寸フローリングの一例/無垢：ケヤキ

幅：150 / 180 / 210 / 240 / 270 / 300 / 330 / 360 / 450mm
長：600 ~ 1800mm (乱尺)



※写真は早稲田大学国際文学館(村上春樹ライブラリー)

アイコンの説明

- NON 無塗装**
木の風合いを最大限に生かすため、表面への塗装は一切行わず、素材本来の肌触りや色調、光沢を100%活かします。
- NATUER OIL 自然オイル塗装**
人と環境にやさしい自然由来の油、例えば菜種油などを使用し、表面に塗布することなく、木材に浸透させて保護します。
- UV Ceramic UVセラミック塗装**
紫外線硬化型、耐摩耗性研磨剤混入塗装仕上げ
環境に配慮した塗料で、紫外線によって硬化する塗料を使用しています。熱エネルギーを必要とせず、二酸化炭素の排出も抑えられます。また、スリ傷にも強く、作業時間も短縮できる早乾性の塗装仕上げです。「マット仕上げ」も選択でき、木の表情を活かすことができます(光沢度10%以下)。
- SSK SSK塗装 Strong Stability Keep**
JAS耐摩耗A試験^{*}において、2000回転以上をクリアする耐摩耗性能を誇ります。
※JAS耐摩耗A試験：100回あたりの摩擦減量0.15g以下が合格値です。
- COLOR 着色**
着色塗装
自然の表情である木目などをそのままに、様々な色調のパリエーションを加えることで、さまざまな空間演出やデザインイメージに対応します。
- 床暖房 SSS**
床暖房対応製品
ガス会社の基準と同等の床暖房対応性能を有します。



取得認証・認定



無機抗菌剤・練込
表面層
JP0122992X0001H



製品上の特定ウイルスの数を減少させます

無機剤・練込
表面層
JP0612992X0001L



注意事項

- 抗ウイルス加工は病気の治療や予防を目的とするものではありません。
- SIAAの安全性基準に適合しています。

国土交通大臣許可(般-26)第25550号(内装・石・大工)工事/中日本フローリング工業会会員/(社)フローリング協会会員/日本フローリング工業会会員



当社のフローリングは、基本的にJAS認定工場で生産しています。一部、JAS非該当製品もありますので、都度ご確認ください。



みなとモデル二酸化炭素固定認証制度

東京都港区内の公共施設・民間建築物等での協定木材(※1)

または国産合法木材(※2)の使用を促し、その使用量に相当する二酸化炭素固定量を区が認証する制度です。

※1.協定木材/東京都港区と「間伐材を始めとした国産材の活用促進に関する協定」を締結した自治体(協定自治体)から産出された木材。

※2.国産合法木材/林野庁が策定した「木材・木材製品の合法性、持続可能性の証明のためのガイドライン」により合法性が証明された国産の木材。

副資材

天然木の温もりや風合いを損なうことなく、安全性や快適性を高めるアップグレード製品をご用意しております。

アップグレード コーティング剤

VOCの封止・吸着分解に加えて
高グリップ性能も備えたハイスペックな
コーティング剤

ヘルシーコート

元祖VOC(揮発性有機化合物)封止型1液性水性ウレタン塗料と2液性水性ウレタン塗料との併用。VOC封止だけでなく吸着分解機能も付加され、文教用途には最適な塗料で、乾燥・硬化が速く早期の使用や古床の再生にも適しています。C.S.R値(滑り抵抗係数)は体育館に求められるレベルの「0.9」を誇り、高グリップ性能は老健施設などにもおすすめです。また、3HのJIS鉛筆ひっかき強度を備え、油性ウレタン、他水性ウレタン塗料より耐傷性が高く、UV塗装同等の性能を有しています。

Healthy Coat A / NET 15kg
B / NET 3kg



TVOC / F☆☆☆☆ 商品

メンテナンス 塗膜メンテナンス液

ヘルシーコート塗装後の
塗膜メンテナンス液、
ノンスリップ性の復活と清掃に

フロアー ファインリキッド

コーティングされた塗膜の保護とノンスリップ性を保つ塗膜メンテナンス液です。モップに軽く染み込ませて薄く塗り広げれば早く乾燥します。モップを塗膜に付着させて放置したままにしますと塗膜が変色しますのでご注意ください。

Floor Fine Liquid



弊社製品を長期間、安全にご愛用いただくために

天然木の特性をご理解いただき、下記の施工や日常のメンテナンスに関する注意事項をお守りください。

天然木とは

天然木は、同じ樹種でも色合いや木目、模様が個々に異なります。さまざまな表情がありますので、その変化をお楽しみください。

生きている天然木。

天然木は、季節や湿度の変化に応じて伸縮します。床暖房対応製品でも湿度や乾燥度による伸縮があります。床材になっても生き続ける天然木の性質をご理解ください。

記載製品は室内でご利用ください。

「MokuXia」、「CFデッキシステム」、「パーシージャック」以外の製品は、室内での使用に限られます。屋外では使用できません。

ホットカーペットや直射日光は厳禁。

直射日光が強く当たる場所への施工や、ホットカーペットの使用は、変色やひび割れ、反り、膨張、変形、収縮の原因となります。絶対に避けてください。

落下させたり重く硬いものを載せたりすると傷がついたり、ヘコみます。

木材よりも硬く重いものを載せたり落としたりすると、表面が傷つき、ヘコミが生じます。キャスター対応製品でも、硬さと重さのバランスによってはヘコミが生じることがあります。

酸・アルカリ性物質には注意が必要です。

アルカリ性の液体や固体を長時間フローリングに載せると、フローリングが黒ずんで変色することがあります。特に無塗装仕上げや自然オイル仕上げ、ガラス塗装仕上げのフローリングには注意が必要です。

お手入れについて

日常のお手入れの基本は乾拭きです。

湿気は天然木のフローリングの大敵です。水を含ませた雑巾で拭くと、変色や膨張、変形、割れの原因になるため、日常のお手入れでは基本的に乾拭きを行ってください。汚れを落とす際には、雑巾をしっかりと絞ってから拭き取るようにしてください。

ワックスは木床用を必ずご使用ください。

木床のお手入れには、必ず木床用のワックスを使用してください。体育館の床では、ノンスリップ性を保つために「フロアファインリキッド」をおすすめしています。使用する前に、問題がないか必ず確認してください。

重いもの、硬いもの下には保護具をご使用ください。

キャスター付きの家具や椅子を移動する範囲や、硬くて重い家具、机、椅子と床材の接点では、塗膜が擦れて白くなったり、傷や凹みが生じる可能性があります。カーペットを敷いたり、机や椅子の脚に保護具を取り付けたりすることで、これらの問題を防ぐことができます。ピアノなどの場合は、専用の受け具を使用してください。

傷の補修方法は弊社までお問合せください。

部分的な張り替えや修理・サンダー塗装等お客様のご要望にぴったりの補修方法をアドバイスさせていただき、有償にて補修を行います。お気軽にお問合せください。

フローラーコーティングについて。

弊社フローリング引き渡し後に、お客様のご要望によりフローラーコーティングなどを施す場合、その後のフローリングの欠陥については、弊社の瑕疵対象外となります。コーティング業者との瑕疵契約は、お施主様の方で行っていただくようご説明ください。

施工上の注意

接着剤は必ず木質用接着剤をご使用ください。

無垢材製品には2液混合型エポキシ樹脂系接着剤、厚板複合材製品には1液性ウレタン樹脂系接着剤をご使用ください。

なお、塗布量、作業温度範囲、オープンタイム、貼り付け可能時間については各接着剤メーカーの施工説明書に従ってください。

価格について

設計価格・販売価格は別途営業担当者までお問い合わせください。

弊社の製品は、輸入品や特注品も多く、為替や製造ロットの変動により価格が変動する場合があります。予測不可能な変動を考慮し、余裕を持った価格設定を行うことはできませんので、お問い合わせいただいた後に価格を回答させていただくことをご了承ください。

北の森

重厚で耐久性に優れた
広葉樹の無垢材フローリングです。
家具や床材として広く使われています。

北海道、カナダ、北欧、北アメリカなど、
北方の森で育った広葉樹の製品を取り揃えています。
木目の個性を活かしながら、塗装を施すことで、
様々な表情をお楽しみいただけます。

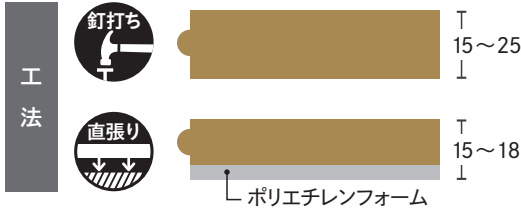

※樹種バリエーションや施工事例などは
こちらからご覧になれます。



サイズ (mm)		
総厚	幅	長さ
15~25	75/90/100~200	909/1818/乱尺





ナラ/気仙小学校 様 図書館



ウォールナット (NATURAL OIL/艶あり)



ハードメープル

南の森

多様な木目や色柄、比重を持つ
熱帯や亜熱帯地域の天然木を、上質な床材に。

東南アジア、アフリカ、南アメリカなど、
南方の森から届いた頑丈で個性豊かな床材が、
住空間を鮮やかに彩ります。



■ オプションサイズ (mm) /
サイズや形状のご要望に
お応えします。

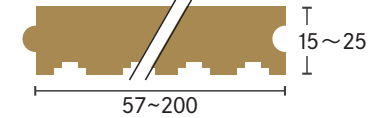

※樹種バリエーションや施工事例などは
こちらからご覧になれます。



サイズ (mm)		
総厚	幅	長さ
15~25	75/90/100~200	909/1818/乱尺



カリン



ピンカドゥ



アカシア



チーク



スクピラ



イベ



スクピラ

針葉樹

針葉樹は、柔らかな触り心地や肌触りの良さが特徴であり、古くから日本の家屋の床材として愛されてきました。

繊細で細かな木目や絹のような光沢、独特な節など、白木のままの美しさを活かした無垢材フローリングです。



ヒノキ



スギ

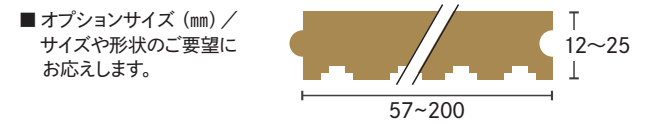
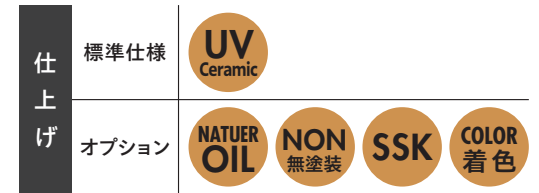

サイズ (mm)		
総厚	幅	長さ
12~25	75/90/100~200	909/1818/乱尺

※樹種バリエーションや施工事例などはこちらからご覧になれます。



クラシックオーク無垢

自然の息吹を感じさせ、現代の生活に調和する天然木です。
何世紀にもわたってその魅力が続いています。

山岳地帯の奥深くで何百年もの歳月をかけて成長し、
過酷な環境下で倒木や放置された原木を丁寧に加工しています。
熟成された質感や美しい色合いをお楽しみいただける逸品です。



サイズ (mm)		
総厚	幅	長さ
18/20	150/180	乱尺

表層材4mm厚の複合材製品もご用意しています。
詳しくはP.20をご覧ください

※樹種バリエーションや施工事例などは
こちらからご覧になれます。



カレッジストライプ

広葉樹の無垢材フローリングです。
美しい木目の変化が天然木ならではの魅力です。

多様な表情や色調を持つ広葉樹は、フローリングに最適な素材です。
様々な樹種を使用し、それぞれの特性を生かした
無垢材フローリングをお楽しみください。

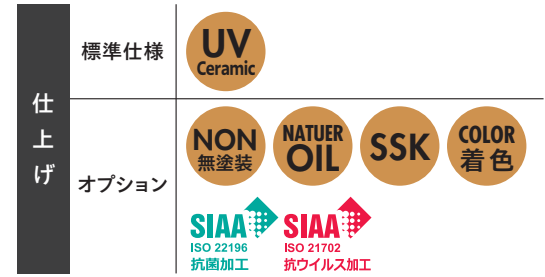
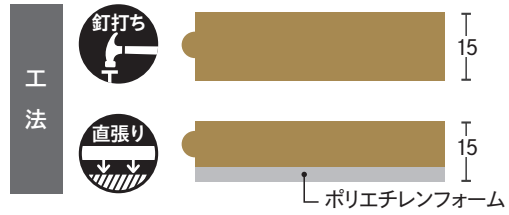

※樹種/バリエーションや施工事例などは
こちらからご覧になれます。



サイズ (mm)		
総厚	幅	長さ
15	75 / 90	乱尺





カバ



ナラ



プナ



アッシュ



ハードメープル



シバグリ

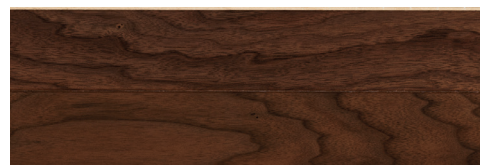

ウォールナット



チーク



カレッジチェック

広葉樹の無垢材を横に繋げて作られ、
同じ模様がない正方形の市松張り無垢材フローリングです。

懐かしい雰囲気漂う市松張りのフローリング。
一尺角のパーツを組み合わせることで、
様々なデザインを楽しむことができます。

※樹種パリエーションや施工事例などは
こちらからご覧になれます。

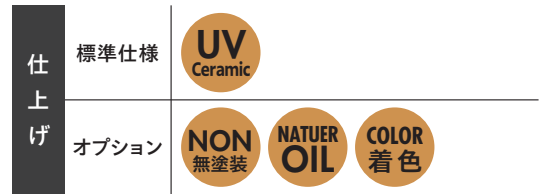
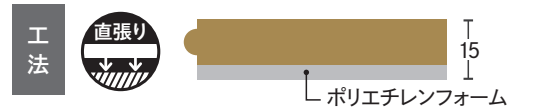

サイズ (mm)		
総厚	幅	長さ
15	303 (4ピース・5ピース)	303





ナラ



プナ



カバ



ミックス



ナラ

ナラ



ご希望の樹種で4ピース、5ピースをお選びになれます。
ただし、一部の樹種や時期によっては製造できない場合があります。

4ピース

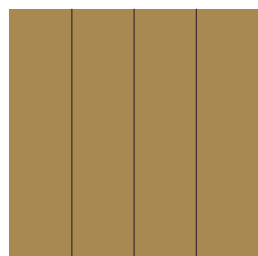

303

5ピース

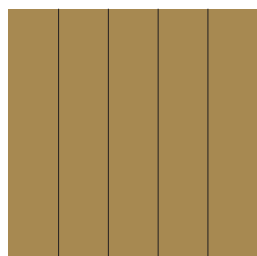

303

303

暖シバグリ

温度調節機能に優れており、床暖房に最適です。
 人気の高級無垢材フローリング。

耐久性に優れ、品質が安定しているため人気のある素材です。
 表面を研磨することで、
 新築同様の状態を保つことができます。



すべて床暖房対応

※樹種バリエーションや施工事例などは
 こちらからご覧になれます。



サイズ (mm)		
総厚	幅	長さ
15	75/90/120	1818/乱尺



KU-102

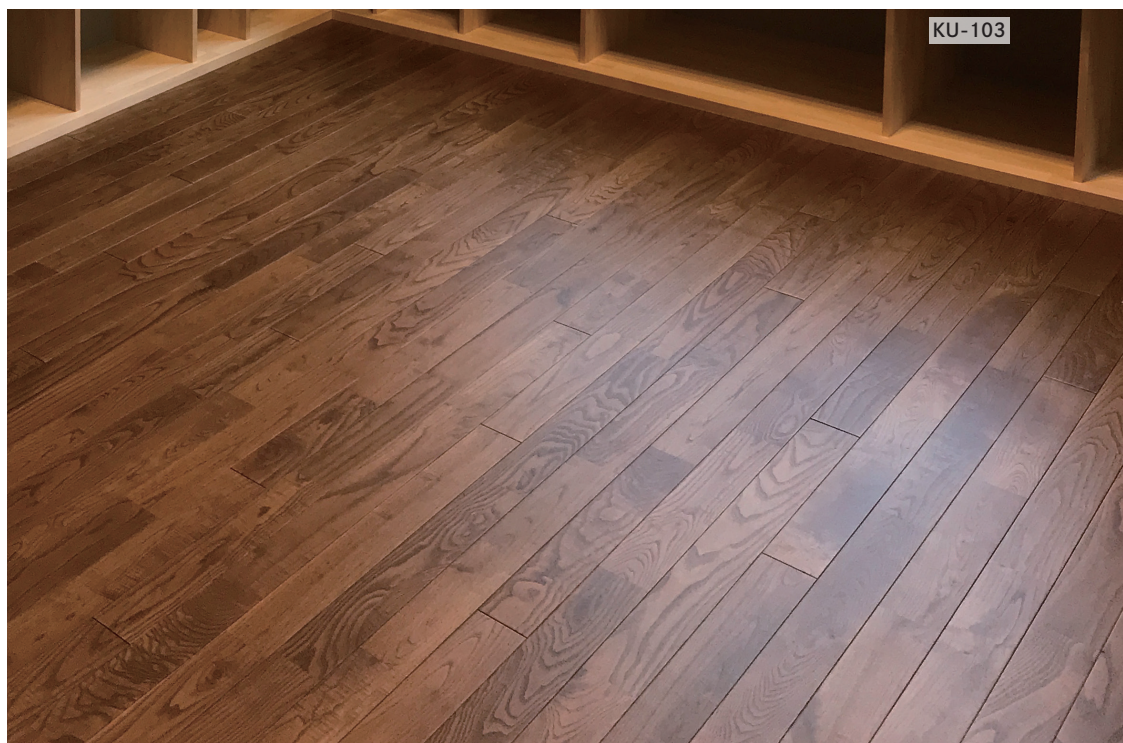

KU-103

カラーバリエーション



KU-100



KU-102

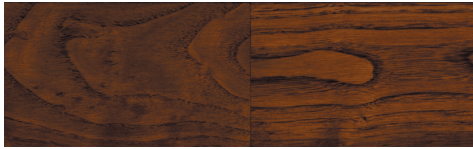

KU-103



KU-106

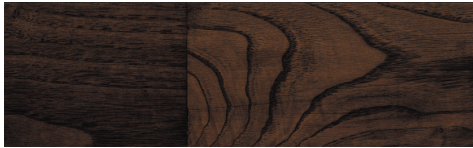

KU-107

ヘルシーオイル（自然塗料）を使った着色加工



ヘルシー076



ヘルシー082



ヘルシー102



ヘルシー266



クラシックオーク複合 4^{表層}mm

丁寧に製材された複合フローリングは、
数世紀の時を経て再び輝きを取り戻したオーク材を使用。

F☆☆☆☆ JAS
(複合フローリング)

オーク材は優れた耐久性と寸法安定性を備えており、
ヨーロッパや北米で世代を超えて愛され続ける建材です。
4mm厚の表層材が、無垢材フローリングのような風合いを演出しています。

クリア艶消し



工法

釘打ち

表層材

仕上げ

オプション

NON
無塗装

NATUER
OIL

UV
Ceramic

COLOR
着色

床暖房
SSS

※床暖房は一部対応可能

I4

サイズ (mm)		
総厚	幅	長さ
15 (4)	150/190	1860

総厚20mmの無垢材製品もご用意しています。
P.13をご覧ください。

※樹種/バリエーションや施工事例などは
こちらからご覧になれます。

特注色バリエーション

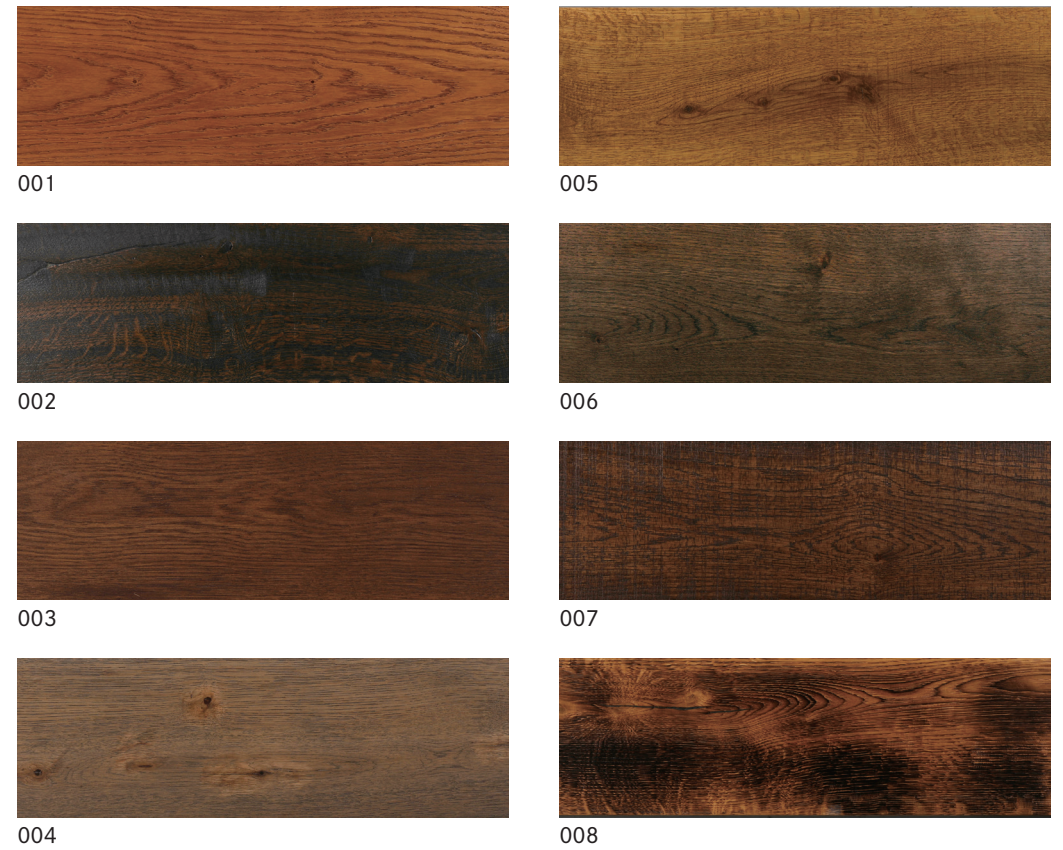

表層 4 mm



009

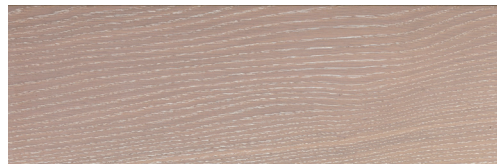

010



011

表面仕上げ、着色、艶など
ご相談承っております。



フォレスターム

F☆☆☆☆ JAS
(複合フローリング)

PREMIUM

2^{表層}mm 3^{表層}mm 4^{表層}mm

銘木の表情や風合いを際立たせるため、
大型で幅広にこだわった厚板複合フローリングです。

ヨーロッパでは高級物件でも、天然木の本来の魅力を重視しています。
その感性を取り入れ、天然木の魅力である、色の濃淡や杢、節、金筋、
入皮などを十分活かした大型幅広フローリングです。

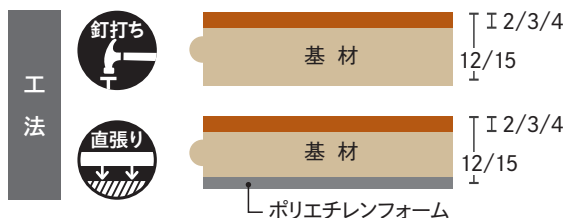

※樹種バリエーションや
施工事例などはこちらから
ご覧になれます。

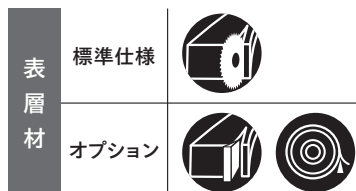

※床暖房は一部対応可能

サイズ (mm)

総厚	幅	長さ
釘打ち	12/15 (2/3/4)	150/190 1818/1860
直張り	12/15 (2/3/4)	150/190 909

※釘打製品は長尺の1枚物が中心ですが、相応の短尺2枚合わせを含みます。

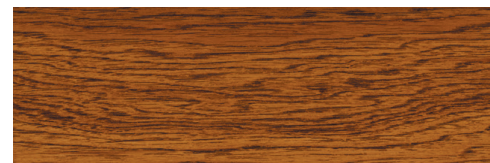

ヒッコリー



チェリー



ビーチ



ホワイトアッシュ

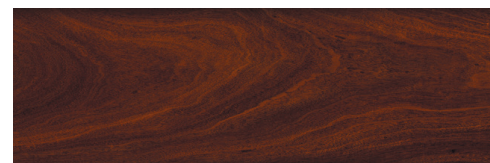

マホガニー

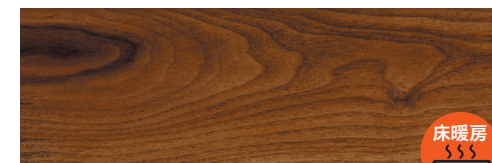

ウォールナット





ホワイトオーク



スクピラ



バーチ



チーク



ハードメープル



レッドオーク



ホワイトアッシュ 艶消しオイル仕上げ特注色 / toggle hotel suidobashi 様



ホワイトアッシュ 特注色 バリエーション



ホワイト



ピンク



グレー



グリーン



イエロー



ブルー

フォレストーム ロイヤル

2 表層 mm
3 表層 mm

受注生産品
(10㎡以上)

F☆☆☆☆ JAS
(複合フローリング)

寄木象嵌フローリングは、幾何学的なデザインで
王室や貴賓室などの高貴な空間を演出します。

異なる銘木単板の木目や色柄をバランス良く組み合わせ、
象嵌やパターン張りによって、同じパターンでも
木目の違いが表情に変化を生みだします。



001

003

工法



表層材



仕上げ



サイズ (mm)		
総厚	幅	長さ
15 (2/3)	450/500/600	450/500/600

※希望のデザイン、サイズにお応えします。お問い合わせください。



オーク / グランドハイアット 東京 様



※樹種バリエーションや施工事例などは
こちらからご覧になれます。

デザイン例、パターン

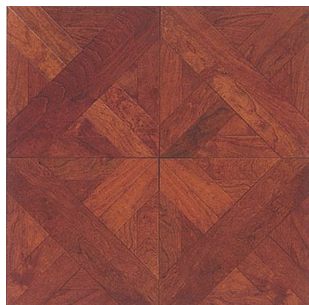

004

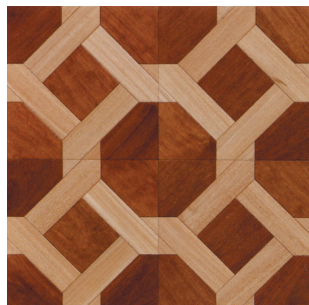

005



006



007



008



009



ヘルシープライフローリング PREMIUM “日本の森”

2^{表層}mm 3^{表層}mm

日本は森林が国土の約7割を占める、木の国として知られています。
全国各地で厳選された優良な木材を使用し、
国内で製造された100%メイド・イン・ジャパンの天然木フローリングが誕生しました。

住宅や商業ビル、オフィス空間はもちろんのこと、
特に地元の材料を積極的に活用する公共物件などには、ぜひおすすめです。



カバ



ナラ

※樹種バリエーションや施工事例などは
こちらからご覧になれます。



工法	釘打ち	基材	15	I 2/3/4
	直張り	基材	15	I 2/3/4
		└ ポリエチレンフォーム		
表層材				
仕上げ	標準仕様	UV Ceramic	SIAA ISO 22196 抗菌加工	SIAA ISO 21702 抗ウイルス加工
	オプション	NON 無塗装	NATUER OIL	SSK COLOR 着色
その他	ヘリンボン張り加工も対応可能			

サイズ (mm)		
総厚	幅	長さ
15 (2/3/4)	75/90	909

※表層4mmはオプションです。



ナラッピー



カバぶう

国内で製材・加工された国産材を使用した
純国産・天然木フローリング製品のラインナップを充実させる取り組みを行っています。



ヘルシープライフローリング

PREMIUM

2表層 mm 3表層 mm 4表層 mm

F☆☆☆☆ JAS
(複合フローリング)

自然と共生し、環境に配慮した厚板複合フローリングです。
様々な空間に調和します。

人と生活空間と地球のより良い関係を築くことを目標に、
樹木の乱伐による環境破壊やシックハウスやシックスクールなど
建物が人に与える悪影響などの問題解決をコンセプトに開発されました。



カバ



ナラ



ブナ



ハードメープル

受注生産品



カバ(白)

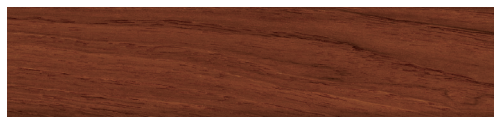

チーク



アッシュ

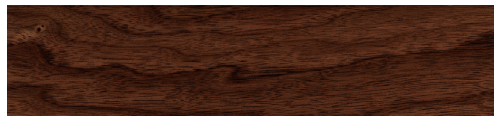

ウォールナット



クリ

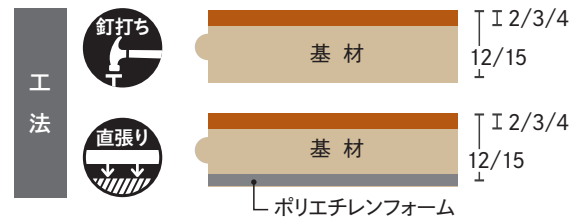

仕上げ

標準仕様

UV Ceramic SIAA ISO 22196 抗菌加工 SIAA ISO 21702 抗ウイルス加工

オプション

NON 無塗装 NATUER OIL SSK COLOR 着色 床暖房 SSS uniyum

※床暖房は一部対応可能

その他

デザイン張り加工対応可能

サイズ (mm)		
総厚	幅	長さ
12/15 (2/3/4)	75/90/120/150	606/909

◎最大150mmの幅広まで設定し、多彩な用途にお応えします。



※樹種バリエーションや施工事例などは
こちらからご覧になれます。



ヘルシープライフローリングPREMIUM 施工例



ウォールナット / THE HIRAMATSU 軽井沢 御代田 様



カバ (クリア)



ナラ (特注色) / 日本橋高島屋 S.C.新館6階 様



ナラ (クリア)

ヘルシープライフローリングPREMIUM 施工例



ヒノキ (特注)



カバ/大牟田市立橋中学校 様



ナラ (特注色)



カバ (特注色)



ヒノキ (特注)

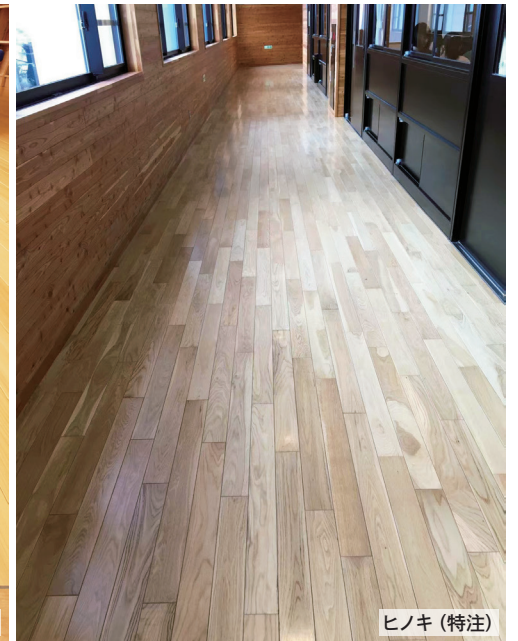

ソフトインパクト PREMIUM 3^{表層}mm

F☆☆☆☆ JAS
(複合フローリング)

屋内の安全性向上は、段差のないバリアフリーからフローリングによる衝撃吸収の時代へと進化しています。

わずか3mmの表層厚でありながら、

衝撃吸収力は60G以下と畳と同等の優しさです。

屋内での転倒による頭部や腰部への衝撃を和らげる安全設計が実現されています。



カバ



ナラ

受注生産品



カバ (白)

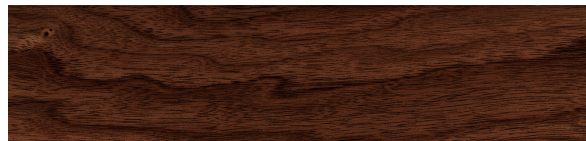

ウォールナット



チーク



メープル



アッシュ



チェリー



※樹種バリエーションや
施工事例などはこちらから
ご覧になれます。

工法	直張り	
	表層材	
仕上げ	標準仕様	
	オプション	

※床暖房は一部対応可能

サイズ (mm)		
総厚	幅	長さ
19 (3)	90	909

車椅子以上の重量物が移動しても破損を最小限に抑える
特別形状のサネを採用しています。

天然木のフローリングで、畳と同等の衝撃吸収力を実現しました。

さらに、優れた衝撃吸収力を備えつつ、歩行時のフワフワ感を最小限に抑えました。

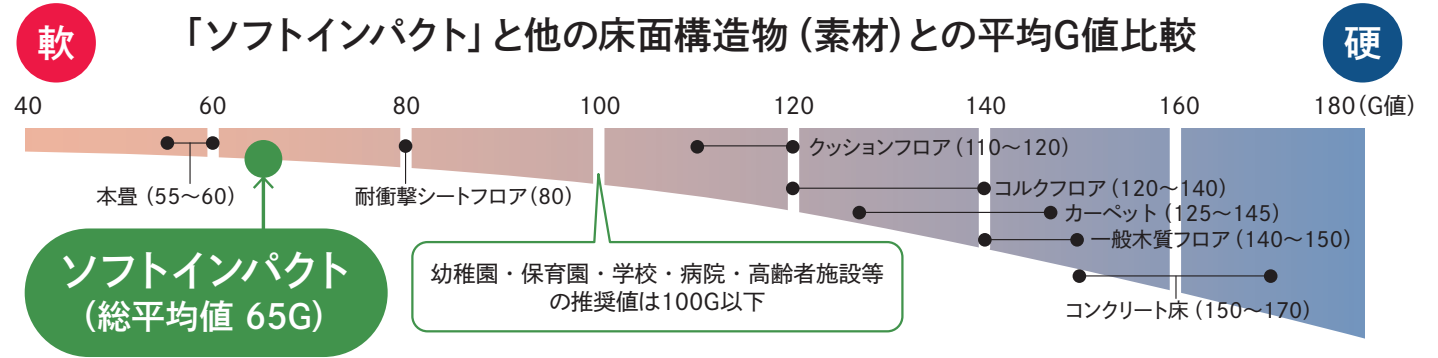

ハージェクト フローリング

3^{表層}
mm

F☆☆☆☆ JAS
(複合フローリング)

受注生産品
(100m以上から)

内部組織に硬質特殊樹脂を高圧含浸し、強度、耐久性、防水性が飛躍的に向上した厚板複合フローリングです。

天然木の特徴的な風合いはそのままに、土足での利用にも十分に耐える堅固さを実現しました。

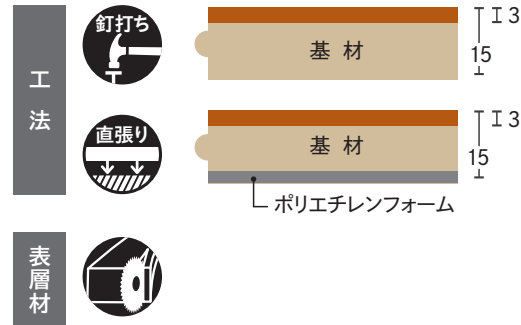

表層加工
WRI (ウッド・レジン・インジェクト)
硬質特殊樹脂含浸加工

仕上げ

標準仕様	UV Ceramic	SSK
オプション	床暖房 SSS	SIAA ISO 22196 抗菌加工
	SIAA ISO 21702 抗ウイルス加工	uniym

サイズ (mm)		
総厚	幅	長さ
15 (3)	90	909

※樹種バリエーションや施工事例などはこちらからご覧になれます。



文教施設やホテル、店舗など人の出入りの多い商業施設などのフローリングに最適。



ナラ



カバ

WRI(ウッド・レジン・インジェクト) 硬質特殊樹脂含浸フローリング

木目の美しさを損なうことなく、優れた強度と耐久性を実現しました。

木材の内部組織(道管)に硬質特殊樹脂を浸透させ、湿度や含水率の変化による木材の伸縮を抑え、耐摩耗性や耐傷性、耐汚染性、防水性、耐久性などの優れた性能を維持しながら、美しい木目を活かした上質な空間を実現します。



ハーゼクトフローリング 「摩耗試験」概要と結果

(試験日: 2020年7月31日)

試験体	A:ナラ B:カバ ※各2片
表面塗装	SSK塗装
単体寸法	幅90×長さ909 / 総厚15 (表層3) 単位: mm
基材	JAS規定普通合板厚12mm

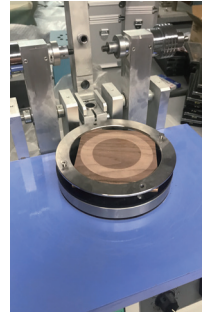

耐摩耗試験機

【試験概要】

フローリングの日本農林規格*の摩耗A試験に準拠し、試験体AB (各2片) に対して回転数5000回転を上限に表面材素地が露出するまで実施。研磨紙を500回転毎に交換し、以下の2項目について測定しました。

- 1 試験前後の質量変化
- 2 500回転毎の厚さ減少量

※平成25年11月28日
農林水産省告示第2903号

摩耗試験前



試験体A
ナラ

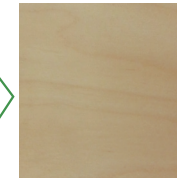

試験体B
カバ

摩耗試験 (5000回転) 後

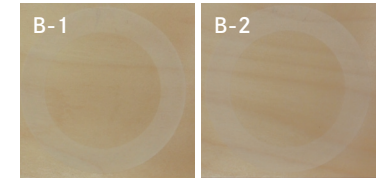
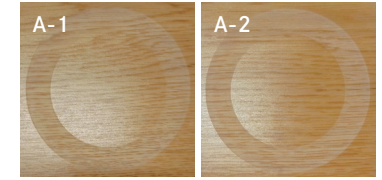

※摩耗試験前の画像は試験箇所ではありませんが、試験体と同一ベースを撮影したものであり 性能は試験体と変わら変わりません。

① 試験前後の質量変化 (単位: g)

試験体	試験前後の質量減少量	100回転あたりの質量減少量	
ナラ	A-1	0.400	0.008
	A-2	0.666	0.013
カバ	B-1	0.587	0.012
	B-2	0.597	0.012

◎試験終了時に塗膜の摩耗が見られましたが、全試験体において摩耗は表面材に到達しませんでした。

② 500回転毎の厚さ減少量 (単位: mm) ※ナラA-1は4000回転より測定を開始

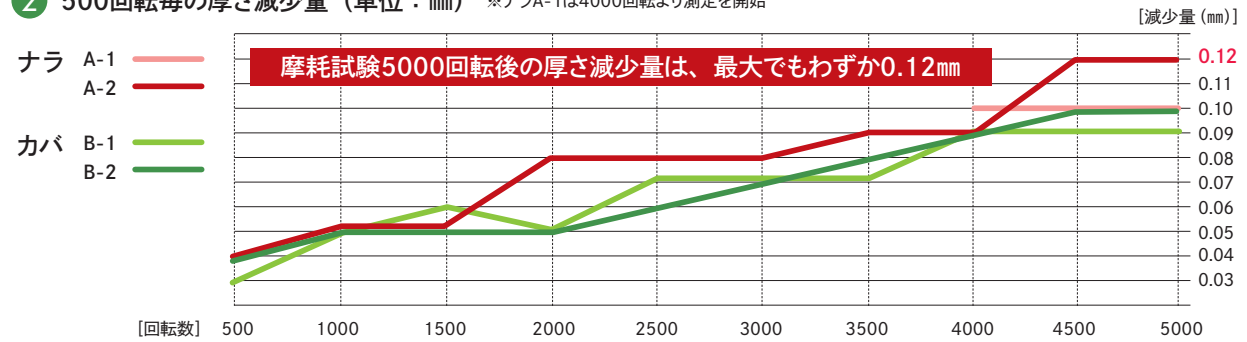

ナラ/札ノ辻スクエア 様



ナラ/札ノ辻スクエア 様

ジムナーズ 6 表層 mm F☆☆☆☆ JAS (複合フローリング)

屋内スポーツ施設に最適なフローリングとして、
超厚板の表層6mmを採用し、強度と耐久性に優れています。

無垢材フローリングと複合フローリングのいいとこ取りで
耐久性や施工のしやすさを融合したフローリングです。
オプションのフラットフィニッシュ仕上げにより、
美しさも追求しています。

工法

基材

表層材

仕上げ

標準仕様

NON
無塗装

仕上げ

オプション

UV
Ceramic

床暖房
SSS

SIAA
ISO 22196
抗菌加工

SIAA
ISO 21702
抗ウイルス加工

uniqm

※床暖房は一部対応可能

サイズ (mm)		
総厚 (表層)	幅	長さ
18 (6)	150	1800

※樹種バリエーションや施工事例などは
こちらからご覧になれます。

表層は、サイズによって [1] ~ [12] ピースまで構成が異なります。 ※上の写真はカバ 幅300mm / [8] ピース

ハードメープル

ナラ

カバ

アッシュ

フラットフィニッシュ仕上げ 推奨製品

オプション
対応

P.04 参照

体育施設などのフローリング塗装後の表面には、研磨機の構造に起因する微小な波形(ウェーブ)が残ることがあります。「フラットフィニッシュ仕上げ」は、特殊な仕上げ工法であり、このウェーブをできるだけ目立たなくすることを旨とし、体育施設の美観と安全性の向上に努めます。

お客様のご要望に応じて、
「特殊相じゃくり加工」もお取り扱いしております。

特殊な形状のジョイント部によって施工時の手間と時間を節約することができます。さらに、メザネ受け部分に加えて、隠しビスにも対応しています。※別途料金

36

体育館フローリングの進化と変革 ～昭和から令和への歩み～

東京オリンピック（昭和39年）では、体育館の床には無垢材フローリングや無垢表層単板に合板台板を組み合わせた大型積層フローリングが使用されました。当時は、表面にビス穴を塞ぐ木栓がある「特殊張り^{*1}」が主流であり、その後40年以上にわたってこの工法が標準として認知されてきました。

しかし、平成22年になり、日本フローリング工業会が発行した「フローリング張り標準仕様書」により、新たな標準施工方法が導入されました。それは、接着剤の性能向上と世界基準の施工仕上りを考慮した「ノリ釘併用工法^{*2}」を標準施工要領とするものでした。

それと前後して、体育館での事故が増加し、木材の伸縮やフローリングの割れ、ササクレなどが原因となって社会問題化しました。これを受けて、水性酢酸ビニールエマルジョン接着剤の保持力低下やビス止め穴による木材の劣化の可能性が検証され、新たな「フローリング張り標準仕様書」の整合性が確認されました。生産会社や施工会社は安全性向上に取り組み、当社もフローリング材と工法の研究開発に力を入れてきました。

現在、時代は昭和から令和へと大きく変わりました。私たちは最新のテクノロジーを活用し、体育館用の大型積層フローリング『ジムナーズ』の「ノリ釘併用工法」をご提案します。このフローリングは、“木のぬくもり”と“最新の安全性”を融合させたものです。

- ※1 特殊張り/下地に水性酢酸ビニールエマルジョン接着剤を塗布し、フローリング表面から穴を開けて根太に直接ビス止め、木栓をした後、研磨塗装を施す工法。
- ※2 ノリ釘併用工法/エポキシ樹脂、ウレタン樹脂の接着剤を全面塗布し、雄実よりの隠し釘で固定する工法。

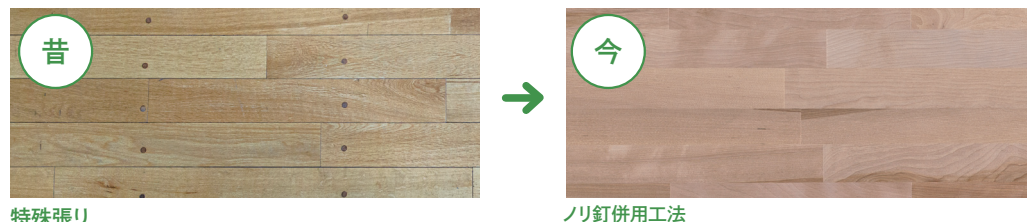

特殊張り

ノリ釘併用工法



ナラ



カバ



カバ

ジムナーズNEO

安全安心なスポーツフロアを提案します。

フローリング表面に0.5mmのPRC（ペット樹脂コーティング）処理をし、衝撃に強く木材の経年劣化によるささくれや割れを防ぎます。

- ・ささくれや割れの防止
- ・高耐久性
- ・寸法安定性

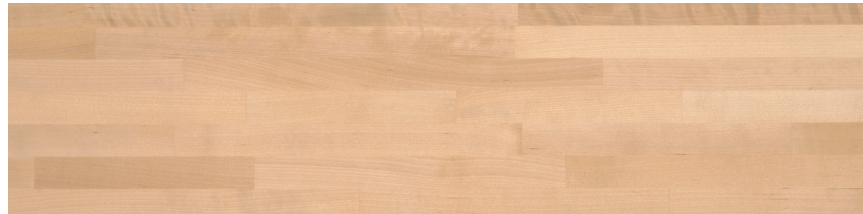

カバ

工法  釘打ち

表層材  特殊耐水合板

仕上げ

標準仕様

- ・半塗装品(面なし)
- ・塗装品(極小面取り)

オプション



サイズ (mm)		
総厚 (表層)	幅	長さ
18.5(6)	140	1800
	202	

センター材：18.5×172×1800
※5%以内で乱尺が入ります。



ジムナースNEOの性能

① 寸法安定性に優れ「ヒビ割れ、ササクレ」を抑制しました

PRC処理を施した重厚な6mm厚の単板は、木材の経年劣化や湿度や温度の変化によって引き起こされる「ササクレ」や「ヒビ割れ」を抑制するだけでなく、清拭消毒や水拭き後においても表面単板部分の収縮を抑える効果があります。

② 「除菌・消毒」を可能にしました

PRC処理を施した表面単板と耐水特殊合板の基材を組み合わせたことで、ジムナースNEOは除菌・消毒によるシミ、変質、白濁がほとんど生じにくくなります。このフローリングは次亜塩素酸ナトリウムや消毒用エタノールの使用を可能にしました。さらに、先進的な技術による「極小面取り加工」を採用しており、清拭消毒剤や水拭き時の水分が溜まりにくく、作業後の汚れを気にすることなくお使いいただけます。

③ 従来製品の約7倍の耐摩耗性能を誇ります

当社のPRC処理を施した「ジムナースNEO」は、従来の製品と比較して約7倍の耐摩耗性能を誇る製品です。このフローリングは、元気いっぱい走り回る子供たちや人の出入りが頻繁な公共施設などでも、天然木の風合いを損なうことなく、ハードな環境に耐えることができます。

④ 快適な歩行感と高耐久機能を持っています

PRC処理を施した表面単板の構造は、快適な歩行感を保ちつつ、外部からの摩擦や衝撃から木部を守ってくれます。特にキャリーバックのキャスターによるスリ傷やピンヒールによる凹みを軽減し、器具や用具の落下によるフローリングへのダメージを抑制します。

⑤ 環境に配慮しています

ジムナースNEOには、焼却しても有害物質が発生しない「ペット樹脂」が使用されています。さらに、表面単板や基材合板においては法令を遵守し、環境保全や社会配慮を行っています。これは将来の世代のためにも重要な取り組みです。

※ジムナースNEO 仕上げについて

- ・半塗装品(面なし)→工場内で「半塗装(中塗り)」まで行い、納入後現場にてポリッシャー掛け→コートライン引き→仕上げ塗装1回塗りをするタイプ
- ・塗装品(極小面取り)→工場内で「全塗装」し、納入後は貼って終了(コートライン引きなしの現場)

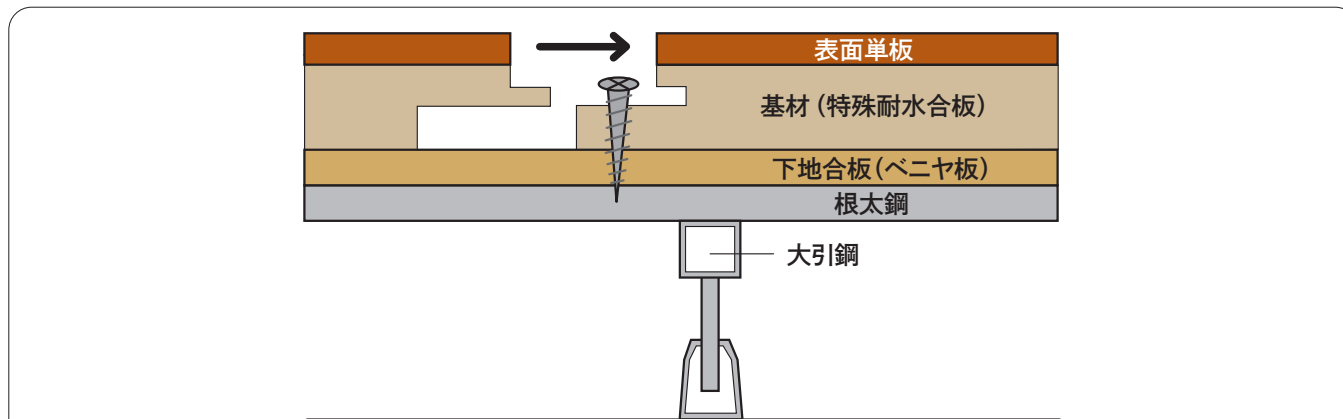

お客様のご要望に応じて「ビス留め特殊工法」もお取り扱いしております。

フローリングと下地合板と根太をまとめてビス留めすることで、従来の釘打工法に比べ、弾性床への上下左右の衝撃に強い耐性をもった床構造を実現できる特殊工法です。さらに、隠しビスなので、表面に跡が目立たない美しい仕上がりになります。

WPC (Wood Plastic Composite) ・人工木デッキ

MokuXia モクシア

過酷な環境に耐えることができる屋外ウッドデッキです。
木と硬質特殊樹脂の混合素材を使用し、
天然木の穏やかな木目と優れた強靭性を両立しています。

天然木と硬質特殊樹脂の優れた特性を組み合わせ、
耐久性と美しさを高めました。

木材の再利用にも貢献する超強靭な人工木デッキ材です。

基本性能			
性能項目		データ	
基本物性	密度・比重	密度 (g/cm ³)	1.3
		吸水率 (%)	0.25
	吸水特性	長さ変化率 (%)	長さ方向：0.0 横方向：0.0
		強度	曲げ強さ (MPa)
	衝撃強さ (kJ/m ²)		7.06
	曲げ (実大性能) 加重735.5N時のたわみ量		スパン400 0.58m/m スパン500 1.13m/m
	熱特性	荷重たわみ温度 (°C)	86.7
	耐候性	引張強さ変化率 (%)	-2
		伸び変化率 (%)	2
	滑り抵抗係数	C.S.R値	0.68
帯電防止性能評価	U値	2.0 (グレードⅢ： 帯電防止性能をもつ)	
安全性	揮発性物質放散量	ホルムアルデヒド (mg/L)	0.0
		カドミウム (mg/L)	0.001以下
	有害物質溶出量	鉛 (mg/L)	0.001以下
		水銀 (mg/L)	0.00005以下
		セレン (mg/L)	0.001以下
		ひ素 (mg/L)	0.001以下
		六価クロム (mg/L)	0.005以下

サイズ (mm)		
総厚	幅	長さ
25	150	2000

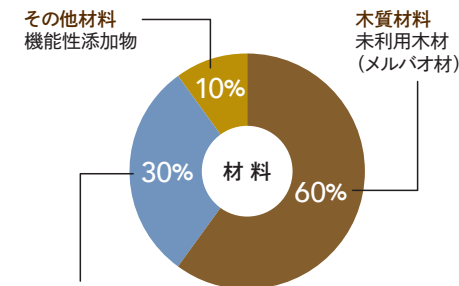

プラスチック材料
再生プラスチック類 (リサイクル回数1回)

※木質材料とプラスチック材料は100%リサイクル材を使用しています。

©JIS規格 (木材・プラスチック複合材料A5741) に準拠



ウラ面：ストライプ柄

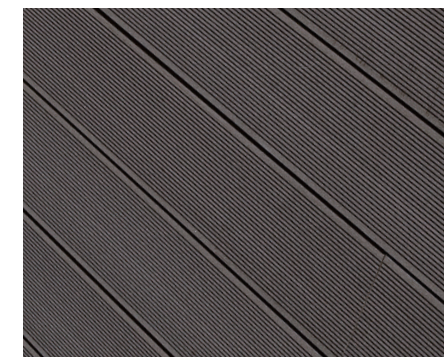

標準品、オプション品ともに、裏面はシャープなストライプ柄のリバーシブル仕様です。施工現場にあわせてデッキ空間を演出することができます。

標準品 (オモテ面：木目柄 ウラ面：ストライプ柄)

[標準サイズ] 厚25mm × 幅150mm × 長さ2,000mm ※サイズや表面仕上げの特注にも対応します。



K-25

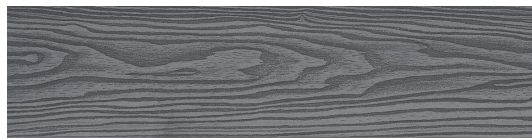

K-65



K-29



K-3+57 ※ブラッシング柄が標準



K-4D

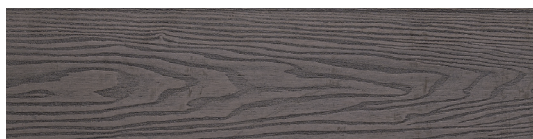

K-2



※樹種バリエーションや施工事例などは
こちらからご覧になれます。

オプション品

オモテ面 ①ノコ目跡 ②ブラッシング柄

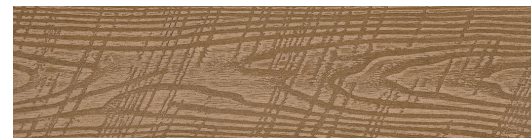

①ノコ目跡



②ブラッシング柄

※①②ともにウラ面はストライプ柄

商品名	商品コード	オモテ面仕上げ		
		●標準仕様	◎オプション対応	
		木目柄	ブラッシング柄	ノコ目柄
MokuXia K-25	33DK-245150-K25	●	◎	◎
MokuXia K-29	33DK-245150-K29	●	◎	◎
MokuXia K-4D	33DK-245150-K4D	●	◎	◎
MokuXia K-2	33DK-245150-K2	●	◎	◎
MokuXia K-65	33DK-245150-K65	●	◎	◎
MokuXia K-3+57	33DK-245150-K357	—	●	◎

施工パーツ 商品名	商品コード
MokuXia 幕板	33DKM-150-K□□ ※1
MokuXia エンドキャップ	33EC-148-K□□ ※1
専用取付金具	37ST-FN8-35
コイン落下防止	37OK-KOIN-2000

※1 / □□は各色番号

MokuXia 施工例



K-29 / 糸島特別支援学校 様



K-2 / samana hotel Yakushima 様



K-25 / U-HOUSE 様



K-29 / 伊豆・稲取温泉旅館食べるお宿浜の湯 様



エクステリア製品 (屋外デッキ)

CF DECK SYSTEM

CFデッキシステム

お客様のニーズや設計事務所・デザイナーの要望に合わせて、
施工現場の状況に最適な組み合わせで、
さまざまな仕上材^{※1}と下地材^{※2}をご提供いたします。

※1 仕上材 / 天然木、人工木ウッドデッキ

※2 下地材 / 鋼製床組、木製下地など



写真はMokuXia専用のZAM合板根太と取付金具

デッキ材は、MokuXia (P.40) の他に
下記の天然木製品もお選びになれます。

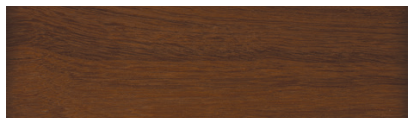

セラガンバツ



ウリン



イペ

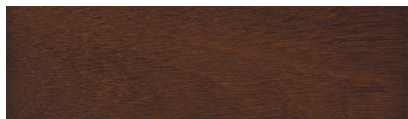

マニルカラ

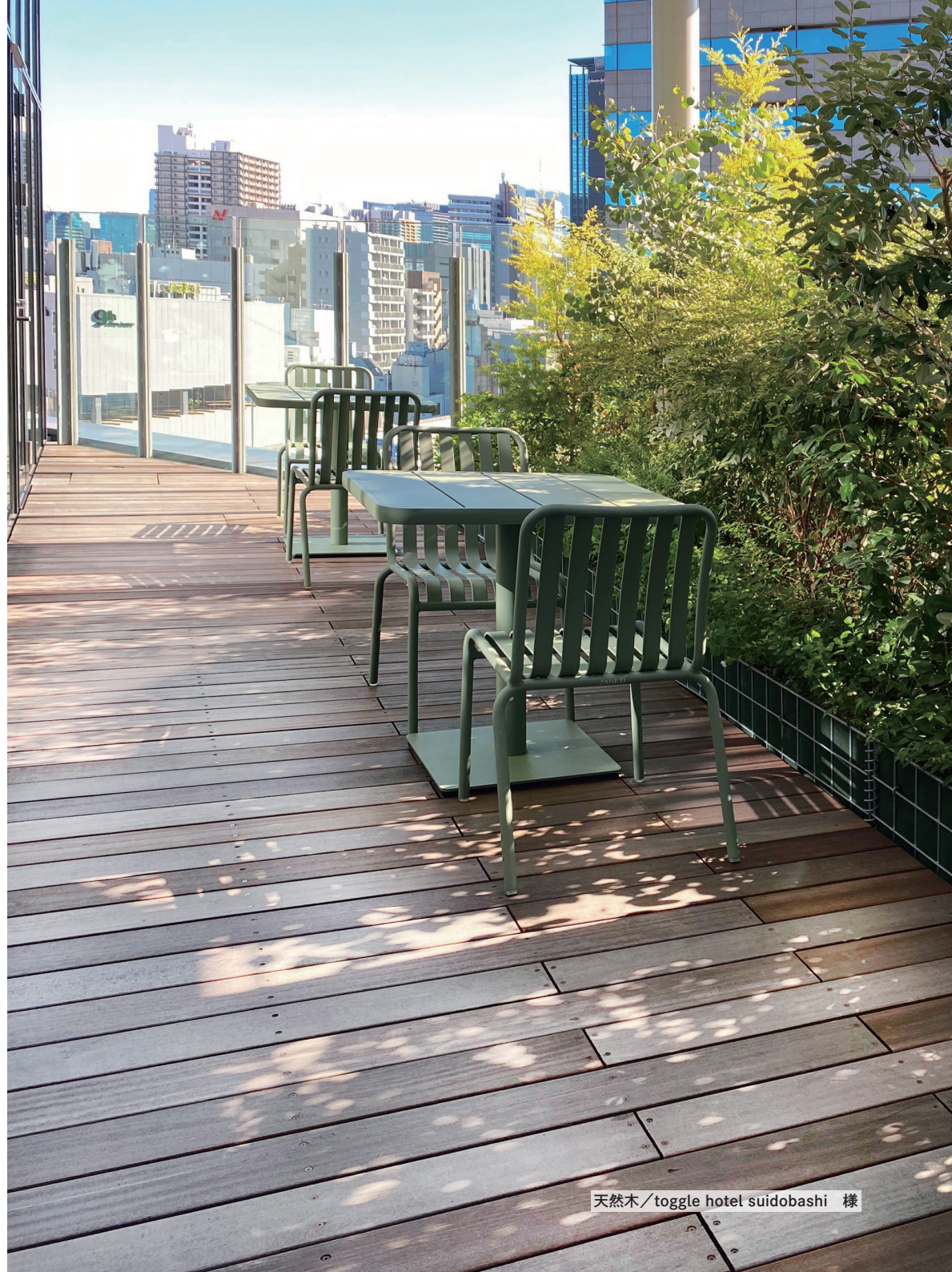

天然木 / toggle hotel suidobashi 様

樹脂製浮き床システム

バーシージャック

ドイツ（浮き床工法先進国）ではトップシェアを誇り、ヨーロッパでは標準となっている「樹脂製浮き床システム」です。

強度に優れた構成部材を使用し、荷重設定を高くすることができるため、日本の設計士からも高い評価を受けています。熱や長期加重にも耐える素材のポリプロピレン樹脂を使用し、また、水捌けも考慮されており、石材やコンクリート平板、人工木、天然木デッキなど、多様なマテリアルに対応しています。

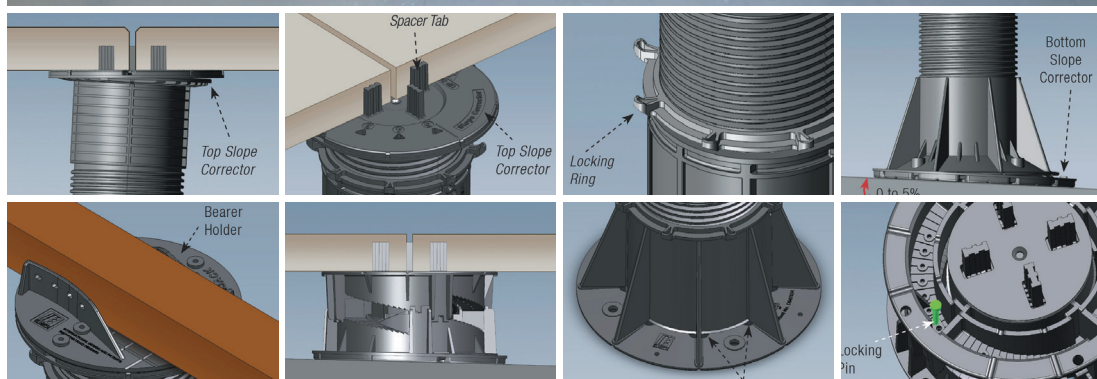
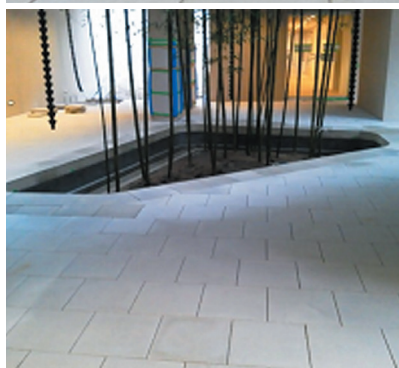

エクステリア製品（屋外デッキ）



Flooring Collection

<https://e-flooring.co.jp/>